

szafka
szafka m-2a

Dział techniczny - eksploatacyjny - szafka **poz. 1**

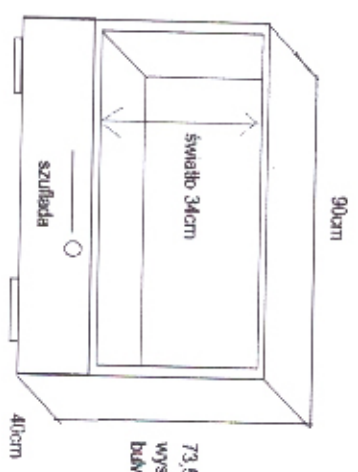

73,5cm całkowita
wysokość z
budwaną

uchwyty kieszonowy
rozstaw 120mm
szafka zamek

poz. 2 szafka nr 2

Dział techniczny - eksploatacyjny - szafka nr 2

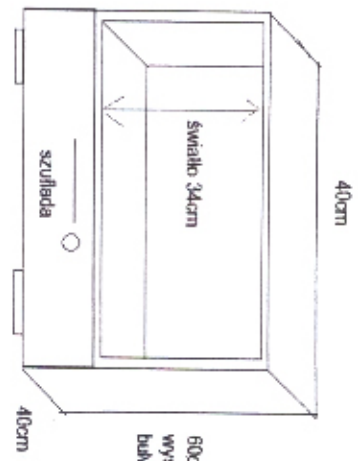

uchwyt kieszonkowy
rozstaw 120mm
szafka zamak

poz. 3 Ząpczyn & m. d. 2

dział leśniczyny - szafka

poz. 3

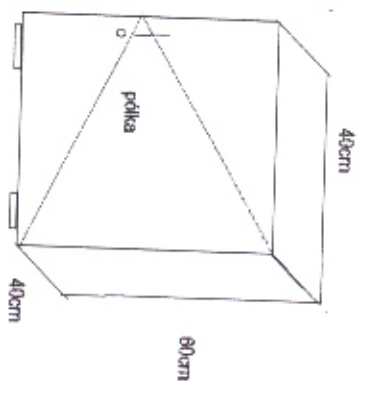

uchwyt luczkiowy rozstaw 128mm

zamek

butelki

POI. 4
Zajęcie nr 4

Osłona aparatury medycznej biurko • kontener

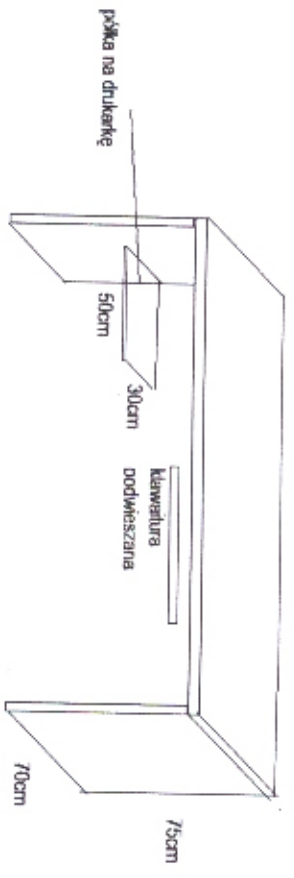

Kontener zamek

uchwyt rozstaw 120mm

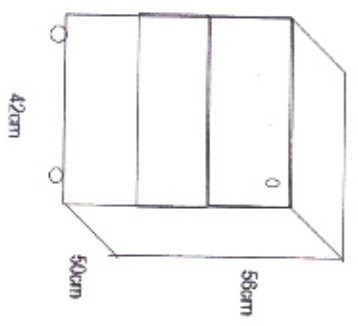

poz. 5

stażownik m. dr

dział aparatury - szafa AP1000A

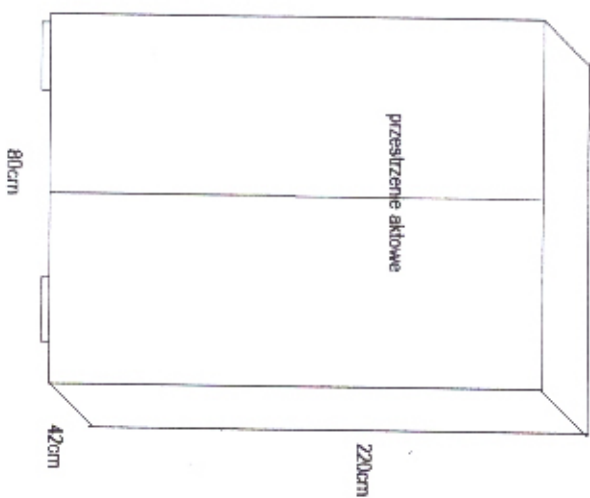

zamek
uchwyty rozstaw 120mm

poz. 6

szafa czarna m. da

dział aparatury - szafa ubraniowa

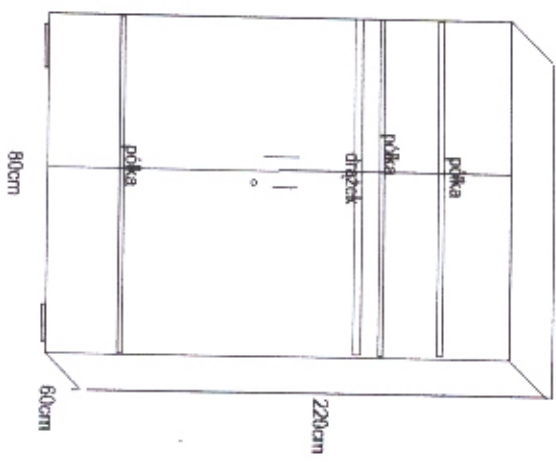

zamki
uchwyty rozstaw 128mm
bucelwy

POZ. 7 *Saljenczuk m. da*

APPARATURA MEDYCZNA - SOFKA AKTOWA

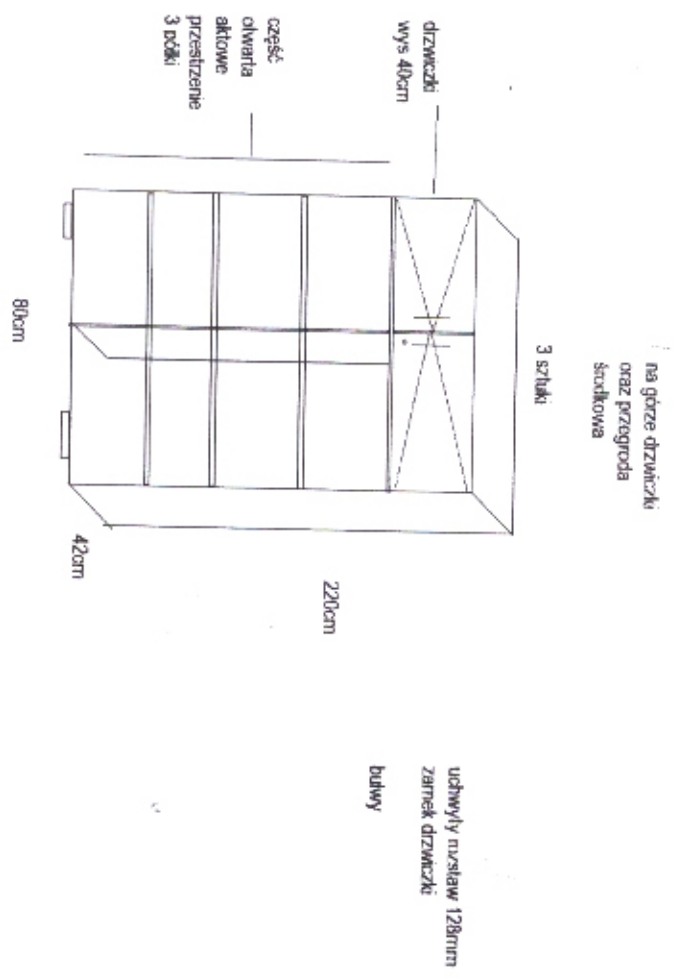

poz. 8

Zajęcinik m. 2a

APPARATURA NĘDZNA

połka wisząca

2 sztuki

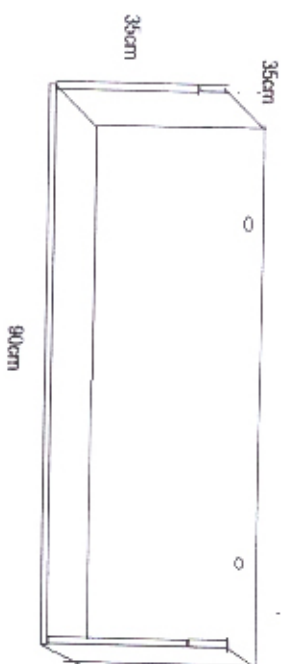

połka do powieszenia na ścianie

cała + plecy wykonana z płyty gr 18mm

poz. 9

Łazienka mała

APPARATURA MEDYCZNA:

... biurko + kontener

uchwily rozstaw 128mm

kontener zamiek

przewalnice

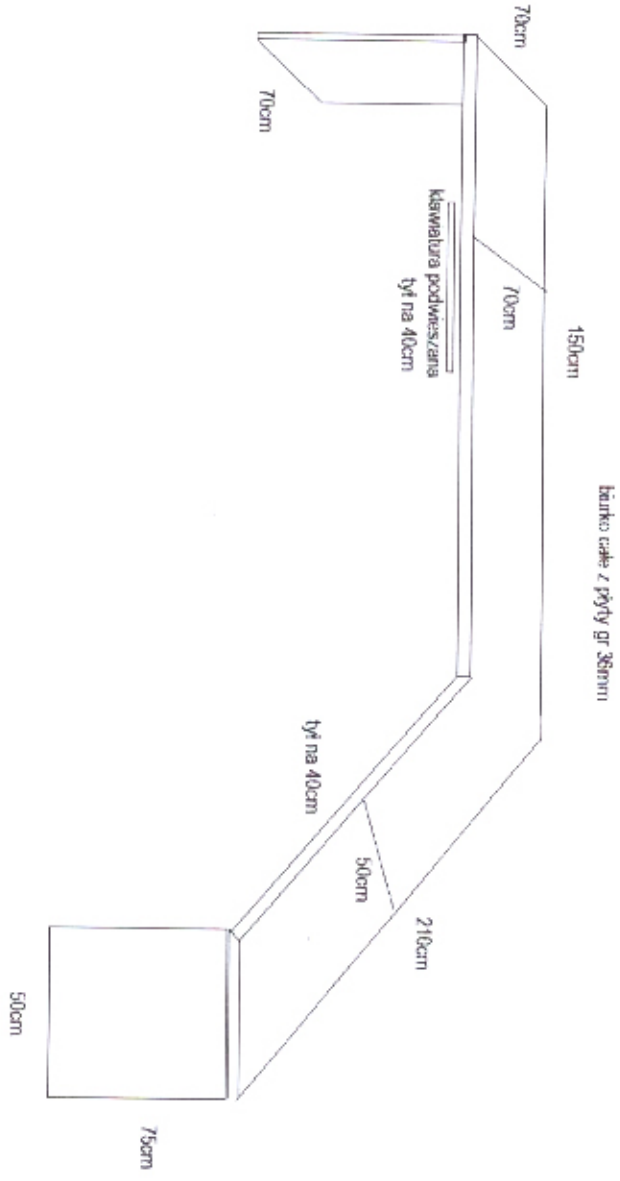
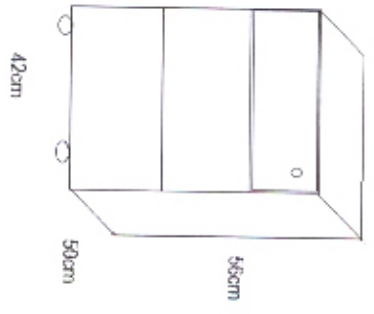

poz. NO *Stołeczek m. ja*

Kucija Informatyka!

- wymiary - 150x40x76cm
- całość wykonana z płyty grubości 3,5cm
- biurko złożone na ministoły

DOSTAWKA DO BIURKA - 150x40x76cm - wykonana na zasadzie biurka panelowego

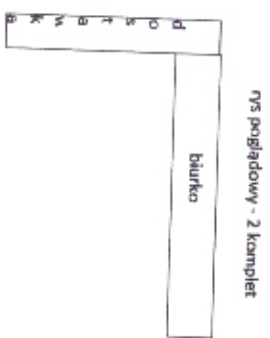
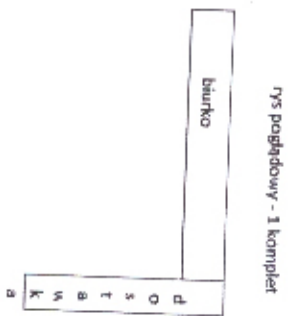
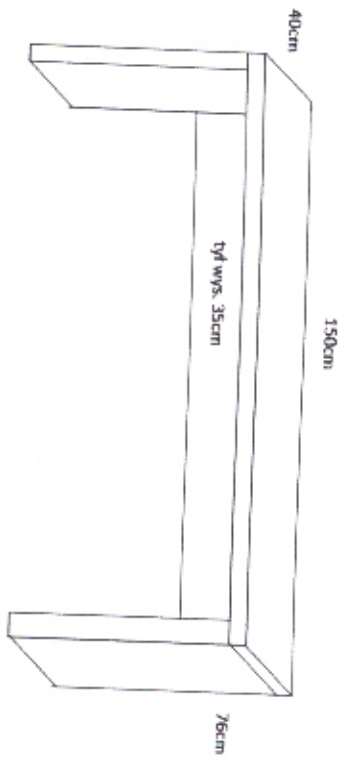

poz. 11 *zabiegazruk m2a*

SEKCYJA ORFODERMATYKI

- wymiary - 150x70x70cm
- całość wykonana z płyty grubości 3,5cm
- blurko złożone na ramiostrody

BIURKO 150X70CM - PANELOWE

2 sztuki!

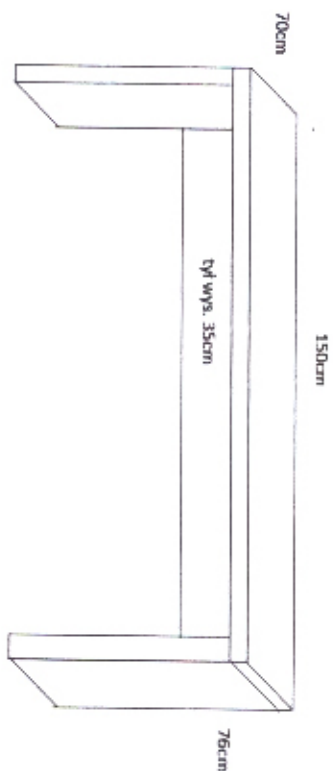

poz. A2
Zajęć K m 2a
SERIJA INFORMACyj

- wymiary - 12x56x56cm
- zamki centralny
- kółka
- 3 szuflady
- prowadnice kółkowe
- uchwyty rozstaw 128mm
- całość wykończona z płyty laminowanej grubość 18mm

KONTENER MOBILNY - 3 SZUFLADOWY

2 sztuki

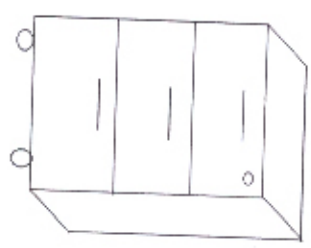

biurowy
Fotel obrotowy -
np. May styl Navigo
lub równoważny

podstawa chrom

- podłokietniki czarne

- oparcie i siedzisko tkanina

- z tyłu tworzywo sztuczne



Zarządek m.ka

Fotel obrotowy z podłokietnikami, oparcie siedzisko tapicerowane
 Oparcie z tylną osłoną wykonaną z tworzywa w kolorze czarnym. Osłona w postaci ramki z widocznym, poziomym żebrowaniem.

Wymiary

- Szerokość oparcia: 430-450 mm
- Wysokość oparcia: 520-540 mm
- Szerokość siedziska: 450-470 mm,
- Głębokość siedziska: 420-450 mm z regulacją głębokości w zakresie min 50 mm.
- Wysokość siedziska w najniższym położeniu: 420 mm z regulacją wysokości w zakresie min. 130 mm
- Wysokość całkowita, liczona do krawca oparcia przy położeniu siedziska w najniższym położeniu: min. 980 mm do max. 1190mm
- Średnica podstawy: 680-700 mm

Szkielet oparcia wykonany z tworzywa, obłożony pianką wylewaną.
 Szkielet siedziska wykonany ze sklejki bukowej o grubości min. 10mm obłożony pianką wylewaną o gęstości 40-45kg/m3 i grubości 50-55mm.

Mechanizm synchroniczny umożliwiający blokadę oparcia w min. 5 pozycjach
 Oparcie odchylające się synchronicznie z siedziskiem w stosunku 3:1. Kąt pochylenia oparcia min. 33 stopnie.

Oparcie regulowane na wysokość w zakresie min. 60
 Podłokietniki regulowane na wysokość w zakresie min. 80 mm.

Podłokietniki wykonane z czarnego tworzywa. Nakładka podłokietnika wykonana z miękkiego poliuretanu w kolorze czarnym.

Siedzisko i oparcie z pianką wylewaną (niedopuszcza się zastosowania pianki ciętej)
 Kolorystyka do wyboru przez Zamawiającego
 Podstawa wykonana z polerowanego aluminium

Wymagane dokumenty:
 Atest lub certyfikat wytrzymałościowy zgodnie z normą: EN 1335-1, EN 1335-2, EN 1335-3
 Protokół oceny ergonomicznej zgodnie z Rozporządzeniem MPIPS z 1 grudnia 1998 (Dz.U.Nr 148,poz.973).

Krzesełko powinno być tapicerowane tkaniną o parametrach nie gorszych niż :
 Skład: 100% winyl , podkład 100% poliester HI-loft
 Gramatura: min. 685 g/m2
 Ścieralność : min. 290 000 cykli Martindala,
 Niepalność : wg EN 1021-1, EN 1021-2
 Permablok3-wysoka ochrona przeciwbakteryjna i przeciwgrzybicza
 Silverguard-przyjazna dla środowiska naturalna ochrona antybakteryjna zapobiegająca powstawaniu przykrego zapachu
 (technologia wzbogacona jonami srebra)
 Instrukcja obsługi
 Karta gwarancyjna

poz. AH

szary czarna m. do

WITRYNA

- SŁUP KONFEDENCYJNY

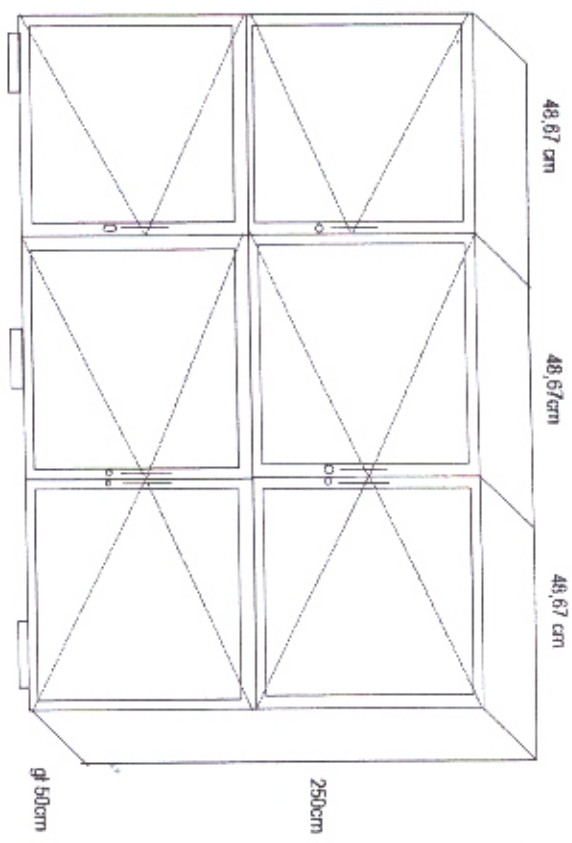

SPECYFIKACJA:

- korpus
- fronty ramka
- zawiasy
- uchwyty - uchwyty dornyk
- zawieszki - wszystkie dzwiczki
- uchwyty - kształtowane rozstaw 128mm
- szafa posadowiona na bułwach wys 2,8cm

+ szafa zwykła

poz. 115 stolica w kształcie (PRAWIA

- wymiary - 140x50x76cm
- całość wykonana z płyty laminowanej o grubości 18mm
- szuflady o wysokości 14cm
- prowadnice kołyskowe dennyk
- uchwyty rozstaw 128mm

STOLE 140X50X76CM

1 sztuka

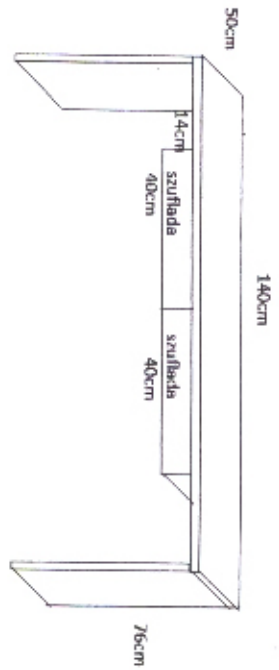

poz. NG

Załącznik nr 2a

państwo H

5 sztuk

kontener

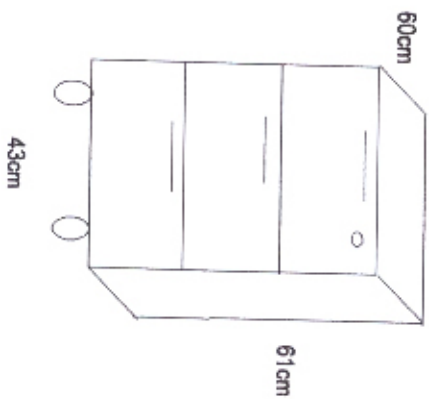

- uchwyty łączkowe rozstaw 128mm
- zamek centralny
- górny wieniec grubość - 25mm
- całość płyta 18mm
- szuflady metalowe

POZ. 17 *Stużnik ma*

PAWILON H

- biurko

1 sztuka

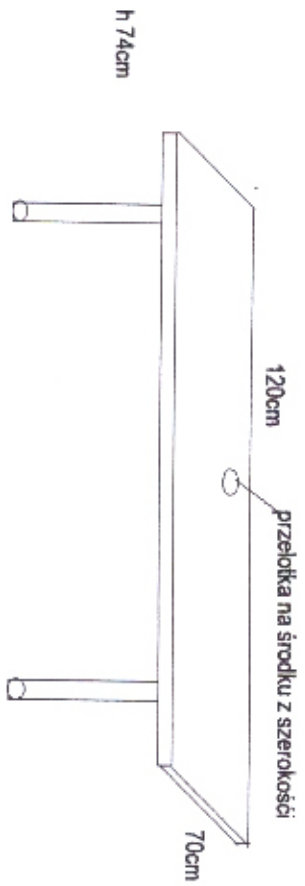

- blat gr 36mm
- stelaż rama (rama cofnięta o 4 cm z każdej strony blatu)
- nogi fi 40mm
- stelaż i nogi kolor - aluminium
- przełotka na środku szerokości blatu
- tylna blenda o wymiarach 120x32,5cm montowana na 2 kątownikach do blatu biurka
- tylna blenda zamontowana na równo z blatem

poz. 18

Zajętych m. 2a

Paulon H

komoda

- uchwyty łuzkowe rozstaw 128mm
- nożkiokrągłe 40mm kolor aluminium
- całość komody wykonana z płyty gr 18mm
- nożki wys 5cm z regulacją

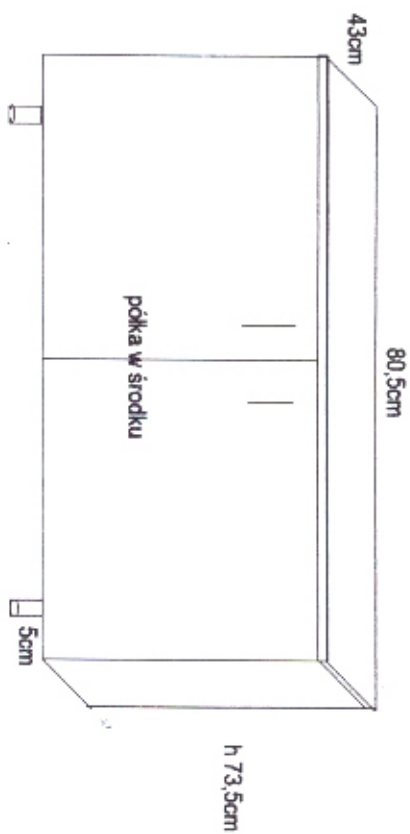

poz. 103
szafki w 2a
 L'ADH
 REJESTRACJA!

- całość wykonana z płyty gr 18mm
- przegroda pionowa wykonana również z płyty gr 18mm
- każde biurko posiada przelotkę na środku z szerokości blatu
- biurka oraz przegrody wyposażone w szluzę z regulacją wysokości

3 biurka+ 2 przegrody)

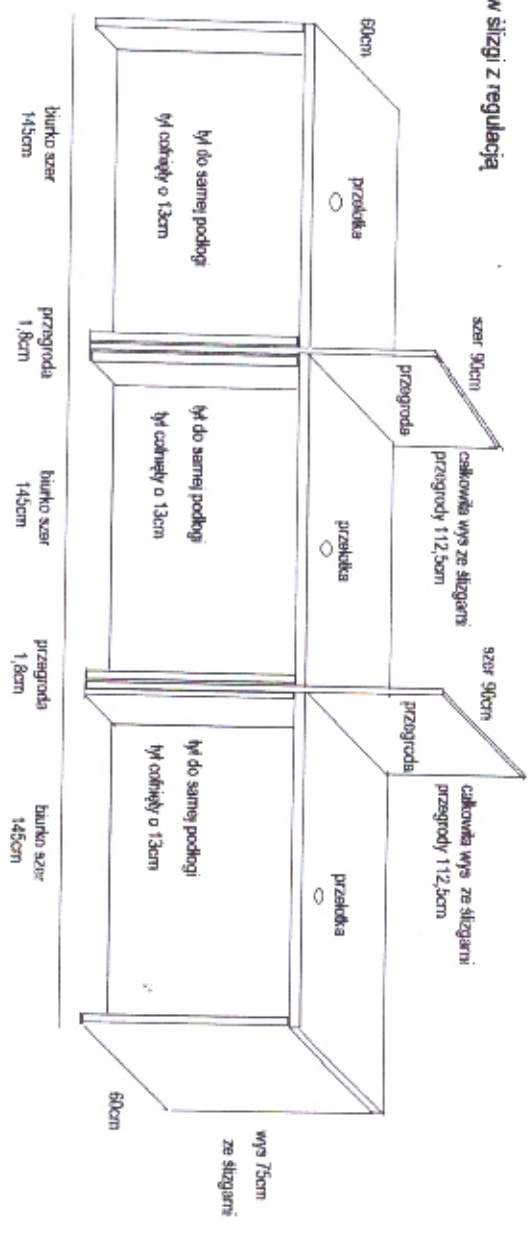

POZ. 20

Zajęciem kawała

LABOR I - J2BA PRZEYŁC!

- blat biurka i nadstawki gr 25mm
- pozostałe elementy płyta gr 18mm
- tył biurka pełny
- podwieszana klawiatura pod blatem

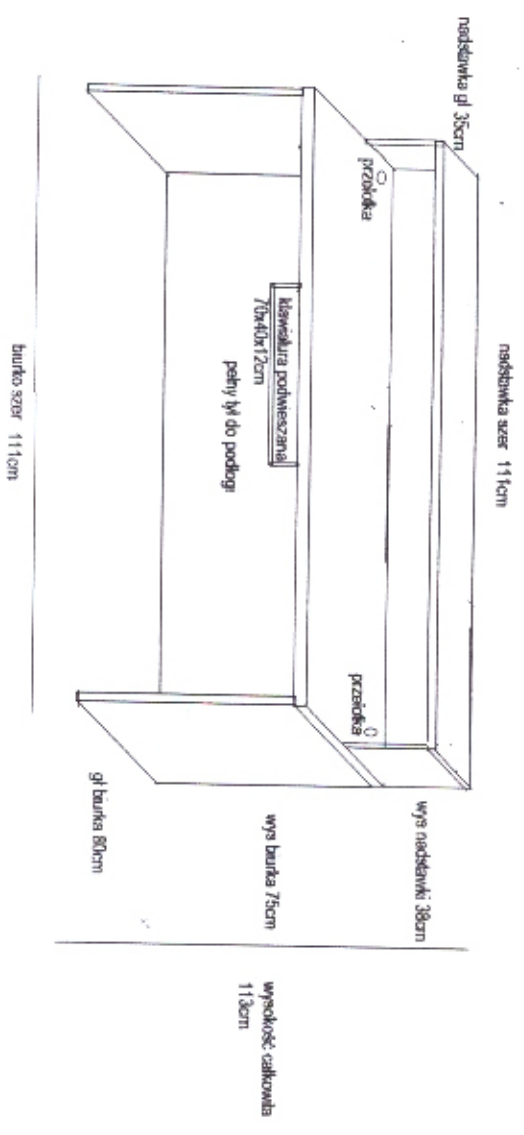

poz. 21

dotychczasowa

- blat biurka i nadstawki gr 25mm
- pozostałe elementy płyta gr 18mm
- tył biurka pełny
- podwieszana klawiatura pod blatem

JADA II - JADA Rozrytek!

